



A.S.F. COMMENTRY

Depuis 1909

Saison
2020
2021

Championnat d'Auvergne

CHAMPIONNAT TERRITORIAL
PROMOTION D'HONNEUR



Commentry
Union Rugby



SUIVEZ-NOUS SUR
Facebook

SUIVEZ-NOUS SUR
Instagram

04 70 64 40 65 - Rue des Tuileries - 03600 COMMENTRY
www.asfcommentryrugby.fr





SOCIÉTÉ
D'EXPERTISE
COMPTABLE
COURSOLLE

Frank COURSOLLE
Expert comptable
Commissaire aux comptes

7 quai Rouget de Lisle 03100 Montluçon
☎ 04 70 05 51 08 - fax 04 70 05 97 32
✉ frank.coursolle@coursolle.com
www.coursolle.com



LE CHIQUITO

**BAR - FDJ
JEUX DE
GRATTAGE**

3 r Emile Male,
03600 COMMENTRY
Tel : 04 70 64 33 45

PLOMBERIE-CHAUFFAGE-SANITAIRE

SARL Ludovic GAY

76 rue de la grange
03600 COMMENTRY
N° siret : 50951464200016

SANITAIRE CHAUFFAGE GAZ
FIOUL
BOIS



CLIMATISATION



POMPE A CHALEUR :
-AIR / EAU
-EAU / EAU
-AIR / AIR

Téléphone : 04 70 64 46 63
Télécopie : 04 70 64 46 63



Restaurant le Champ de Foire

04 70 03 01 89

16 place du champ de foire
03600 COMMENTRY
le.champ.de.foire@live.fr

RCS Montluçon 534 171 814
SARL au capital de 1000€

<http://www.restaurantlechampdefoirecommentry.sitew.com>



*Votre maison
c'est notre passion !*

**PLANS et DEVIS GRATUITS
RECHERCHE DE TERRAIN
ÉTUDE FINANCIÈRE
PERSONNALISÉE**

10, av. de la République
03100 MONTLUÇON

Tél. 04 70 05 86 86

www.maisonconcept2000.fr

Sommaire

Mot des Présidents	p. 7
Organigramme	p. 11
Mot des entraîneurs	p. 13
Listing seniors	p. 15
Calendrier Séniors	p. 16
Matches ASM Clermont Auvergne et 6 nations	p. 17
Mot du Maire	p. 21
Mot de l'équipe « Annonceurs, Partenaires et Sponsors »	p. 25
Photos	p. 26-27
Mot de la commission Avenir	p. 31
Mot de nos partenaires de l'ASM	p. 33
Mot des parrains de l'ASFC	p. 35
Club Partenaires	p. 39
Mot des éducateurs et secrétaires de l'école de rugby	p. 41
Mot des éducateurs U16 et U19	p. 43
Effectif U16	p. 45
Effectif U19	p. 47
Calendrier régional U16	p. 48
Calendrier régional U19	p. 49
Mot de la Commission médicale	p. 51
L'école de Rugby :	
Open de rentrée	p. 54-55
Amicale des joueurs	p. 57
Interview Pierre Courtaud	p. 59
Mot des entraîneurs des Rhinos	p. 61
Mot de Naomie Martel	p. 61
Effectif Féminines - les Rhinos	p. 63
Le rugby Touché	p. 65
Les manifestations de l'ASFC	p. 67
Equipe buvette	p. 67
Amicale des Anciens	p. 69-70
Arbitre au cœur de son club	p. 77
Sommaire des publicités	p. 79

VERRERIES DU CENTRE S.A.S.

*une équipe de techniciens et de commerciaux
à votre service pour :*



MENUISERIE PVC ET ALUMINIUM
PORTE DE GARAGE, PORTAIL
VITRERIE - VÉRANDAS - SURVITRAGES
ENCADREMENTS GRAVURES
INSTALLATION DE MAGASIN
CLOISONS MOBILES
PORTES AUTOMATIQUES
GRILLE DE PROTECTION

Place de la Verrerie - 03100 MONTLUÇON - Tél. 04 70 28 22 44 - Fax 04 70 28 17 57
Email : sas-verrieres-du-centre @wanadoo.fr

RIC Montluçon 378 328 151

Hervé
Chemel
TRAITEUR

PLATEAU REPAS
REPAS À THÈME
MARIAGE
BUFFET CAMPAGNARD
COCKTAIL DÎNATOIRE



Sur réservation - 06 50 19 68 24
7, avenue du 4 septembre - 03630 DÉSERTINES



CHAUDRONNERIE INDUSTRIELLE / MÉTALLERIE

Acier - Inox - Alliage de nickel

Réservoir, Tuyauterie, Échangeur, Châssis, etc ...



58 Rue Jean Alexis Bayet
03600 COMMENTRY
Tel. : 04 70 09 29 34
contact@2ct.fr
www.chaudronnerie-2ct.fr

DÉGRAISSAGE / DÉCAPAGE / PASSIVATION

sur acier inoxydable

Aire de découpage 9 m x 9 m



GRENAILLAGE / SABLAGE et PEINTURE

sur acier carbone

Cabine de grenailage 4,5 m x 4,5 m x 8 m

Cabine de peinture 4,5 m x 4,5 m x 8 m

Portail, Volets, Radiateurs, Châssis,
etc ...



MontLuçon Levage manutention

Levage

Toutes manutentions

Montage

Maintenance Industrielle

Grues télescopiques

Chariots élévateurs

21, rue de Vaux
03190 ESTIVAREILLES

Tél. : 04 70 08 97 59
Fax : 04 70 08 98 21
Portable : 06 82 26 09 58

E-mail : montluconlevagemanut@orange.fr

Le Saint-Roch

BAR / TABAC / LOTO
JOURNAUX / RESTAURANT

04 70 64 34 80

Le Bourg - MALICORNE



réinventons / notre métier

Hervé BONNARD

Agent général d'assurance AXA France
Mandataire AXA BANQUE
N°ORIAS 12 066 032

Situé au cœur de Montluçon, c'est avec un immense plaisir que mon équipe et moi-même seront heureux de vous rencontrer pour répondre à vos besoins.

Nous sommes là pour vous protéger, vous accompagner dans vos projets et ainsi préparer l'avenir en toute sérénité.

N'hésitez surtout pas à nous solliciter, nous sommes à votre entière disposition.

2 bis rue Porte des Forges
03100 Montluçon
Tél : 04 70 05 30 73
agence.bonnard@axa.fr

Ludovic Minois

Chauffage Sanitaire



Chemin des Dannes
La Goutelle
03310 Villebret

Port : 06 27 50 12 26
04 70 05 22 45

Bienvenue chez



Votre conseil nature



Kiriel

JARDIN - ANIMAUX

AGRI JARDIN

COMMENTRY



Jardin



Elevage



Végétaux



Vêtements



Alimentation animale



Terroir

AMBIANCE COIFFURE

SALON DE COIFFURE MIXTE

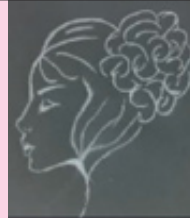

Spécialiste chignons
Vente de perruques*

**Agréées par la marque Eva Doris*

Adresse : 37, rue Jean Jacques Rousseau
03600 Commentry - Tél. : 04 70 64 32 92

Mardi au vendredi : de 9h à 12h et de 14h à 18h
(entre 12h et 14h uniquement sur RDV)

Samedi : de 8h30 à 16h30

Mot des **Présidents**

Nous venons de vivre une très bonne saison. Par leur volonté, leur investissement sportif et moral, les séniors ont terminé en tête de leur championnat ; ceci nous a permis de revenir en Promotion d'Honneur. Ils se sont fait plaisir, nous ont fait plaisir et ils ont montré l'exemple aux jeunes.

Autre satisfaction, l'école de Rugby, les -16 et -19, grâce à un encadrement remarquable, nos effectifs jeunes sont stables et la formation de très bonne qualité. Le travail effectué depuis une dizaine d'années commence à payer. Pour la première fois dans l'histoire du club, nous allons engager deux équipes -19 en championnat, c'est exceptionnel et tout à l'honneur des éducateurs.

Un seul regret, l'apparition de la Covid 19, qui nous a privés des phases finales. En effet, ce virus a chamboulé la fin du championnat séniors et jeunes, ainsi que de toutes les festivités prévues.

Malgré la crise, nous espérons que tous nos partenaires et annonceurs nous soutiendront, car nous avons besoin d'eux pour assurer le bon fonctionnement du club.

Bienvenue également à Pascal Reliant, adjoint aux sports de la Ville de Commentry.

Jean-Claude GERMES

Pour cette première année, aux côtés de Jean-Claude, et au service de l'ASFC, je savais que notre club portait les valeurs essentielles du Rugby, que sont partage, convivialité et détermination ; cette année fut en effet un exemple parfait d'une saison réussie en tous points.

Ce satané virus a évidemment, comme dans tous les secteurs associatifs, professionnels et personnels chamboulé le printemps, et une bonne partie de l'été, et peut-être la fin de l'année...

Le Comité Directeur, l'ensemble des encadrants et bénévoles du club restons mobilisés, à l'écoute de chacun, au service de nos partenaires, si précieux. N'hésitez pas à nous solliciter pour tous types d'action, de communication : ensemble nous avancerons !

Je renouvelle également mes plus sincères félicitations à tous nos bénévoles, l'ASFC restera le club où la formation des jeunes et la convivialité sont prioritaires.

Enfin, nous comptons sur le groupe des séniors pour poursuivre l'exemple : que la saison soit riche d'émotions, de résultats, et pleine d'ambitions !

Merci à chacun d'entre vous.

Lionel BROCARD





(*Source Mediamétrie juin 2017)

La Radio N°1
Sur La Région
Montluçonnaise

ABC DENTAIRE

THOMAS SPACCAFERRI
CFAO.SPACCAFERRI@GMAIL.COM

5 PLACE PIERRE BEREGOVY
03600 COMMENTRY
07 87 94 14 57

Carrosserie Patrick Rochebillard

3 rue Paul Bert
03100 Montluçon



Tél. : 04 70 05 54 49
Fax : 04 70 05 79 81

Carrosserie.rochebillard@wanadoo.fr



AUX 1000
CADEAUX

24, av. Albert Thomas
03100 Montluçon
04 70 29 17 90

TABAC - PRESSE
JEUX - LOTO
CADEAUX

Ouvert 7/7

Christophe Chaussard



Carterie - Etains
Articles Fumeurs

Produits de Vapotage
Emaux de Limoges
Souvenirs de la Région
Distributeur **ZIPPO**

BIO CONVIV'

Le commerce autrement

SERENI THÉ

Le déjeuner sain



Produits biologiques et naturels

Le commerce autrement

BIO CONVIV'

Le commerce autrement



SERENI THÉ

Le déjeuner sain



Offrez-vous un moment de convivialité dans notre salon de thé autour d'un repas réalisé exclusivement à base de produits bio, sur place ou à emporter... mais aussi pour une pause café, thé ou jus maison ... tout au long de la journée

Avec BioConviv', consommer bio au quotidien devient possible ! vous mangez sainement et équilibré, pour un budget raisonnable, des produits biologiques aux saveurs authentiques

BIO CONVIV'

1 Rue de Maupertuis
03410 DOMERAT

(proximité Sagem)

Tél : 04 70 08 69 76

bioconviv@orange.fr



www.bioconviv.com

Lundi :

de 14h30 à 19h00

Mardi au Samedi :

de 9h30 à 19h00



04 70 05 16 05

**5 place Jean Jaurès
(place de la Mairie)
03100 Montluçon**

**Ouvert
du mardi
au samedi**

**Formules
du midi**

**de 10,50 €
à 14,50 €**

Entreprise Jimmy



- ÉLAGAGE ET ABATTAGE D'ARBRES DANGEREUX

- TAILLE DE HAIES

- TAILLAGE D'ARBRES FRUITIERS

- ÉVACUATION DES DÉCHETS



- NETTOYAGE DE FAÇADES TOITURE - DALLAGES - MURETS

- TRAITEMENT ANTI-MOUSSE ET HYDROFUGE

- TOUS TRAVAUX DE MAÇONNERIE

- TRAVAUX SUR NACELE (HAUTEUR MAXI 16 M)



Déplacements dans toute la région - Devis gratuit

Prix exceptionnels
-10% à -20%

Merlon - 03600 COMMENTRY



06 31 45 15 15

ICI LOCATION MOTO
RESERVATION WWW.GO2RENT.FR

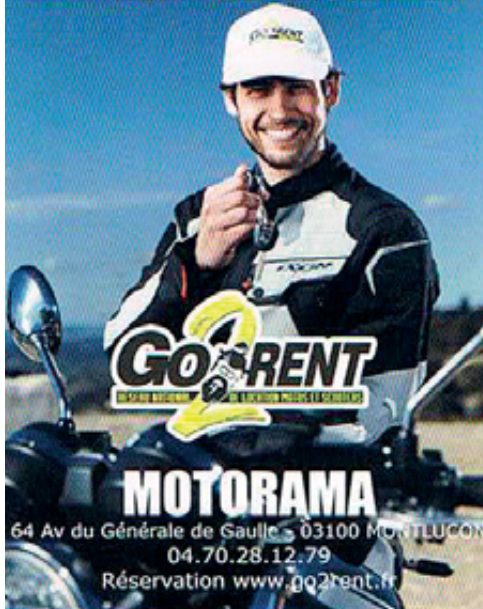

GO2RENT
LES CARS EN LOCATION
LES MOTO EN LOCATION

MOTORAMA

64 Av du Générale de Gaulle - 03100 MONTLUÇON
04.70.28.12.79
Réservation www.go2rent.fr

PRESIDENTS D'HONNEUR

Alain ANDRÉ - Claude FERRANDON

PRESIDENTS

Jean Claude GERMES - Lionel BROCARD

VICE - PRESIDENTS

Pascal FOURNIER - Didier KAZUBEK

SECRETAIRE GENERAL

Pascal FOURNIER

SECRETAIRES ADJOINTS

Cédric FOURNIER - Sandra MADIX

ENTRAINEURS SENIORS

Antony BUVAT - Manuel DA SILVA - Mickaël SAUZEDDE

ENTRAINEURS U19

Rodolphe BAZZO - Olivier BONNET - Thierry DUPICHOT -
Olivier MAIFFREY - Franck MICHARD - Nicolas VERVIN
secrétaires : Lisa CHAUSSARD - Julie DUPICHOT - Evelyne HAYS -
Sandra MADIX - Aline MICHARD

TRESORIER

Michel PASSAT

ARBITRE DU CLUB

Gaël DUSZYNSKI

ENTRAINEURS FEMININES

Eloïse CHALMET - Stéphane DEULIN - Julie MONCE - Carole VAUDANO
secrétaire : Angélique AUBOUARD

ENTRAINEURS U16

Jérôme COURTAUD - François GUITONNY - Jean Marc
JOUIN - Olivier MAIFFREY - Alexandre MERLEY
secrétaire : Ivone RABAIX

ECOLE DE RUGBY

responsables : Christophe RABAIX - Olivier MAIFFREY - Julie DUPICHOT

Baby Rugby

Aurélie KLEPPER

Éducateurs U6

Rémi BOURGADE -
Eloïse CHALMET -
Sébastien STASIAK

Éducateurs U8

Mathieu FERNANDES
BLANCHET -
Guillaume KLEPPER -
Cédric MARTIN -
Arnaud PIQUANDET -
Cyril VACHER

Éducateurs U10

Florian MADIX -
Julie MONCE -
Laura VERRIER

Éducateurs U12

Emmanuel DURIN -
Olivier DUSZYNSKI -
Benoit MAGER
Stéphane RABA -
Michel VENIAT
MAZEROLLES

Éducateurs U14-U15

Jérôme ATROCHE
Christophe
CHATAIGNIER Loïc
COSSIAUX - Thierry
DUPICHOT - Thomas
HURPEAUX - Jean
Marie VALONY

secrétaire : Angélique COSSIAUX

secrétaires :
Ingrid DEULIN
KAFELIK - Liloye
KORDYLEWSKI

secrétaires :
Aline CRESPIN -
Ingrid DEULIN
KAFELIK

secrétaires :
Angélique COSSIAUX -
Emilie RABA

secrétaires :
Julie DUPICHOT -
David PINTHON -
Emilie RABA

COMMISSION STAGES - EMPLOIS

Daniel BONIFACE - Fabrice PASQUIER - Mickaël SAUZEDDE

PUBLICITE - SPONSORING

responsable : Thierry DUPICHOT

Angélique AUBOUARD - Catherine BAZZO - Mireille BROCARD -
Christophe CHAUSSARD - Jean Luc CHEVALIER - Jérôme
COURTAUD - Patricia DECERLE - Stéphane DEULIN - Thierry
DUPICHOT - Jean Claude GERMES - François GUITONNY -
Thomas HURPEAUX - Jean Marie JAMMET - Frédéric JUILLET -
Damien MATHIEU - Christophe RABAIX - Stéphane SABATIÉ

COMMISSION MEDICALE

Daniel BONIFACE - Catherine BAZZO - Jacques CUTZACH -
David GIACOBBI - Estelle JOUIN

GESTION BUVETTE

responsable : Yves BONNARIC

Yves BONNARIC - Sébastien BOURSEAUD - Pascal FOURNIER -
Fabrice JENDRZEJCZAK - Didier KAZUBEK - Laurence KAZUBEK -
Olivier LE BIHAN - Christophe RABAIX

RELATIONS EXTERNES

Comité départemental de l'ALLIER : Lionel BROCARD
Comité d'Auvergne : Sébastien BOURSEAUD

GESTION SITE INTERNET ET RESEAUX SOCIAUX

Carla CHEVALIER - Jean Luc CHEVALIER - Gaël DUSZYNSKI -
Thomas MONNEYRON - Stéphane SABATIÉ

ASSURANCES

Pascal FOURNIER

MATERIEL

Claude DESARMENIENS - Michel PASSAT

RESPONSABILITES DIVERSES

Ivo DOS SANTOS - Dominique DUSZYNSKI - Magali JENDRZEJCZAK - André MONNEYRON

VOTRE ENVIRONNEMENT JARDIN

Sylvain RAYNAUD

Entretien, Créer, Élaguer
votre jardin d'agrément

Élagage et démontage
d'arbres difficiles

06 23 80 62 63
04 70 09 01 58

Siret : 497 730 903



ADISSEO
A B l u e s t a r C o m p a n y

Mot des entraîneurs

« UNE SAISON PARTICULIÈRE »

Salut,

Nous sommes heureux de l'accession en promotion d'Honneur pour le club dans son ensemble, mais plus encore pour les seniors qui ont su redonner vie à leur groupe.

L'évolution principale pour cette nouvelle saison se situe au niveau de l'équipe « Réserve » pour laquelle nous avons de vraies ambitions, afin de recréer l'émulation.

Pour l'équipe « Fanion », nous allons prendre les matches les uns après les autres. Une expression correspond bien à notre état d'esprit : « SEUL LE TRAVAIL PAIE ! ».

Enfin, saison particulière parce que nous devons composer avec l'épidémie et ses répercussions pour notre sport et notre effectif : pas une mince affaire dans le domaine du physique mais aussi du moral !

Bonne saison à tous.

Tony, Manu et Micka



Gagne

Transports Frigorifiques



ALFIPA
CONSEIL

Listing seniors



ALLIGIER Jean Philippe – AURICHE Thomas – BARDOU Clément – BAZZO Adam – BOADA Jean Jacques – BONNARIC Nicolas – BOULAY Florian – BOULAY Nicolas – BULIDON Mathieu – CAILLE Fabien – COMBEAU Pierrick – COURTAUD Alex – DO CARMO Mattéo – DOS SANTOS Dimitri – DOYEN Florian – DUJON Dylan – DURIN Rémy – DURIN Yanis – DUSZYNSKI Gaël – FREUND Lucas – GIACOBBI David – GREGOIRE Benjamin – HENNEQUEZ Thibaud – LAFLEURIELLE Yann – LAGOUTTE William – LE ROHELLEC Malo – LONARDO Florian – LOUIS Mickaël – MADIX Florian – MAITRE Damien – MAITRE Joshua – MARTIN Cédric – MONNEYRON Thomas – MORET Guillaume – PERROT Benoit – POPY FRANCK – POUENAT Alexis – PRUNIAUD Alexandre – PRUNIAUD Julien – RADOMSKI Yoann – RAMEAU Grégoire – ROBIN Sébastien – ROUDES BENEDETTI Quentin – SAMSON Rémy – SARRAN Damien – SAUZEDDE Mickaël – SAUZEDDE Yoan – SPACCAFERRI Lucas – TARAGONET Arnaud

ENTRAINEURS :

BUVAT Antony - DA SILVA Manuel - SAUZEDDE Mickaël

Promotion d'Honneur 2020-2021

CALENDRIER DES MATCHS

ASSOCIATION SPORTIVE DES FORGERONS COMMENTRYENS
SENIORS

J 01  OL RC RIOM ES MONTAGNES
Dimanche 20 Septembre

J 02  OL ST BONNET PRES RIOM
Dimanche 27 Septembre

J 03  CR ANCIZES COMPS
Dimanche 4 Octobre

J 04  SC SAUXILLANGEAIS
Dimanche 18 Octobre

J 05  RC ST GENES CHAMPANELLE
Dimanche 25 Octobre

J 06  SC ST POURCAIN
Dimanche 1 Novembre

J 07  AS ROMAGNATOISE
Dimanche 15 Novembre

J 08  BLANZAT ATH CLUB
Dimanche 22 Novembre

J 09  US MARTRES DEVEYRE
Dimanche 29 Novembre

J 10  OL RC RIOM ES MONTAGNES
Dimanche 13 Décembre

J 11  OL ST BONNET PRES RIOM
Dimanche 20 Décembre

J 12  CR ANCIZES COMPS
Dimanche 17 Janvier

J 13  SC SAUXILLANGEAIS
Dimanche 24 Janvier

J 14  RC ST GENES CHAMPANELLE
Dimanche 31 Janvier

J 15  SC ST POURCAIN
Dimanche 14 Février

J 16  AS ROMAGNATOISE
Dimanche 21 Février

J 17  BLANZAT ATH CLUB
Dimanche 28 Février

J 18  US MARTRES DE VEYRE
Dimanche 14 Mars



www.asfcommentryrugby.fr



SIX NATIONS

S 31/10/20

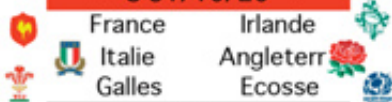

2021

S 6/02/20

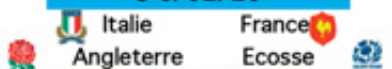

D 7/02/20



s 13/02/20

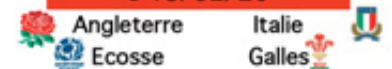

d 14/02/20

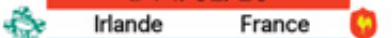

s 27/02/20

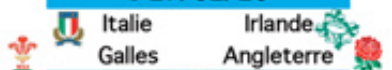

d 28/02/20



s 13/03/20

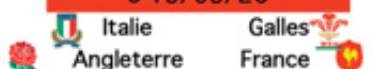

d 14/03/20



s 20/03/20

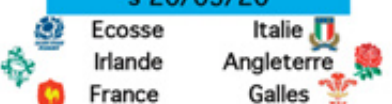

ASM Clermont Auvergne Calendrier 2020-2021

20	ASM CLERMONT AUVERGNE	dim 06 sep - 21h00	STADE TOULOUSAIN
21	AVIRON BAYONNAIS	sam 12 sep - 18h15	ASM CLERMONT AUVERGNE
22	ASM CLERMONT AUVERGNE	sam 19 sep - 18h45	RACING 92
23	ASM CLERMONT AUVERGNE	sam 03 oct - 18h15	SU AGEN
24	UNION BORDEAUX BÈGLES	09, 10, 11 Oct - à définir	ASM CLERMONT AUVERGNE
25	ASM CLERMONT AUVERGNE	16, 17, 18 Oct - à définir	STADE FRANÇAIS PARIS
26	ASM CLERMONT AUVERGNE	23, 24, 25 Oct - à définir	SECTION PALOISE
27	CA BRIVE CORRÈZE	30, 31, 01 Nov - à définir	ASM CLERMONT AUVERGNE
28	STADE ROCHELAIS	06, 07, 08 Nov - à définir	ASM CLERMONT AUVERGNE
29	ASM CLERMONT AUVERGNE	13, 14, 15 Nov - à définir	LOU RUGBY
30	CASTRES OLYMPIQUE	27, 28, 29 Nov - à définir	ASM CLERMONT AUVERGNE
31	ASM CLERMONT AUVERGNE	04, 05, 06 Dec - à définir	MONTPELLIER HÉRAULT RUGBY
32	RUGBY CLUB TOULONNAIS	26, 27, 28 Dec - à définir	ASM CLERMONT AUVERGNE
33	ASM CLERMONT AUVERGNE	01, 02, 03 Jan - à définir	RACING 92
34	SECTION PALOISE	08, 09, 10 Jan - à définir	ASM CLERMONT AUVERGNE
35	ASM CLERMONT AUVERGNE	29, 30, 31 Jan - à définir	UNION BORDEAUX BÈGLES
36	SU AGEN	12, 13, 14 Feb - à définir	ASM CLERMONT AUVERGNE
37	ASM CLERMONT AUVERGNE	19, 20, 21 Feb - à définir	AVIRON BAYONNAIS
38	MONTPELLIER HÉRAULT RUGBY	05, 06, 07 Mar - à définir	ASM CLERMONT AUVERGNE
39	ASM CLERMONT AUVERGNE	19, 20, 21 Mar - à définir	CASTRES OLYMPIQUE
40	STADE FRANÇAIS PARIS	26, 27, 28 Mar - à définir	ASM CLERMONT AUVERGNE
41	ASM CLERMONT AUVERGNE	16, 17, 18 Apr - à définir	CA BRIVE CORRÈZE
42	LOU RUGBY	23, 24, 25 Apr - à définir	ASM CLERMONT AUVERGNE
43	RACING 92	07, 08, 09 May - à définir	ASM CLERMONT AUVERGNE
44	ASM CLERMONT AUVERGNE	14, 15, 16 May - à définir	RUGBY CLUB TOULONNAIS
45	STADE TOULOUSAIN	28, 29, 30 May - à définir	ASM CLERMONT AUVERGNE
46	ASM CLERMONT AUVERGNE	04, 05, 06 Jun - à définir	STADE ROCHELAIS

welCom'
Graphic

Agence spécialisée
dans la **Création**
et l'**Impression**
de tous vos supports
de communication.

*Carte de visite,
plaquette commerciale,
dépliant, brochure,
affiche, flyer,
logo, calendrier,
bulletin municipal, etc.*

04 70 28 64 61

06 68 34 22 42

vanessadeffayet@orange.fr
03410 DOMÉRAT



CARRELAGE

FAÏENCE

CHAPE LIQUIDE

Tél. 04 70 29 12 32

Fax. 04 70 29 81 93

**31, rue de la Grève
03100 MONTLUÇON**

PARTENAIRE DE VOTRE SANTÉ

Mutuelle représentée par le Code de la Mutualité -
immatriculée sous le n°311 799 878. Créa : COMINSTIT.



www.adrea.fr

à Montluçon
8 Bd de Courtais
04 70 05 72 49



HOSTELLERIE ★ et SPA
DU
Centrotel
MONTMARAULT

Bien-être - Confort - Gastronomie



HÔTEL - RESTAURANT - SPA - SÉMINAIRES

26, route de Moulins ☎ **04 70 02 62 50** www.centrotel.fr
03390 MONTMARAULT Fax : 04 70 07 31 28 centrotel03@orange.fr



CHARPENTES MÉTALLIQUES AGRICOLES ET INDUSTRIELLES

Aménagement intérieur - contension
Etude et fabrication

03430 VILLEFRANCHE D'ALLIER

Tél. : 04 70 07 41 48

Fax : 04 70 07 49 82

Mail : agrotech@agrotech-sas.fr

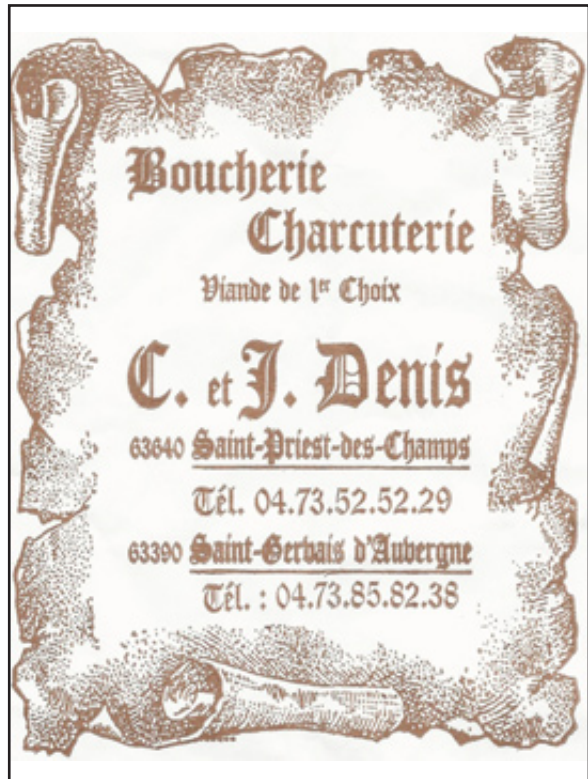
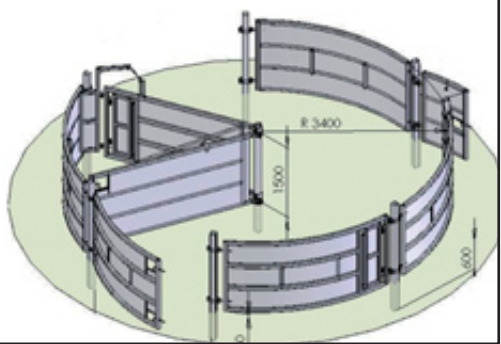

**Sur le marché de Commentry
tous les vendredis**

Mot du Maire



Chères et chers amis,

Pour tous les Commentryens et au-delà, l'ASFC Rugby est bien plus qu'un club. Ce sont des hommes et des femmes qui portent haut ce qui a construit et ce qui fait Commentry aujourd'hui : des valeurs, une histoire, une fierté.

Le partage, la solidarité, la volonté, la combativité, sont en effet des mots qui ont du sens ici et qui prennent corps au stade municipal et à l'extérieur lorsque les Rouge et Blanc représentent notre Cité.

Le sport, c'est la force du collectif, l'ASFC Rugby nous le démontre à chaque événement. Cette belle image est importante pour notre ville, nous y tenons.

Bravo sincèrement à nos équipes, à nos joueurs et joueuses, aux dirigeants et bénévoles qui font vivre le rugby commentryen, et qui nous offrent de si bons moments, de victoires évidemment, mais d'abord de vivre ensemble, de bel esprit et de fraternité. Vous pouvez compter sur notre soutien.

Je souhaite, avec le conseil municipal de Commentry, la réussite sportive et de beaux instants d'humanité à l'ASFC Rugby, et bien entendu, à vous toutes et tous, une très belle année 2021 !

A très bientôt dans notre stade,

*Sylvain BOURDIER,
Maire de Commentry*



A.S.F. COMMENTRY

21 Depuis 1909

PRESS-NET PRESSING

ÉCOLOGIQUE
NOUVELLE GÉNÉRATION

Blanchisserie
Couette
Ameublement

15, rue Jean-Jacques-Rousseau
03600 COMMENTRY

Tél. 04 70 64 34 74



Ets BARTHAZON
mécanique générale



maintenance
maintenance industrielle

Ets BARTHAZON
AB MAINTENANCE

5, Rue Saint-Maurice
03170 CHAMBLET

Tél. 04.70.07.80.73

Fax 04.70.07.09.39

E-mail : etsbarthazon@wanadoo.fr
E-mail : abmaint@wanadoo.fr



Roger VORELLI
Agent Général

N° orias : 07-010-755

ASSURANCES
AUTO - HABITATION
SANTÉ - PRÉVOYANCE
ÉPARGNE - RETRAITE

84, av. de la République

03100 MONTLUÇON

Tél. 04 70 05 12 83

Fax 04 70 68 81 46

5, rue Jean Jaurès

03600 COMMENTRY

Tél. 04 70 64 60 88

Fax 04 70 64 64 89

7, rue Emile Guillaumin

03430 COSNE D'ALLIER

Tél. 04 70 07 51 04

Fax 04 70 64 81 46

E-mail : roger.vorelli@mma.fr

ORIAS : 07-010-755



Aérogommage

Décapage toutes surfaces
Rénovation et pose de parquet

Walter Alvarez

walter.alvarez03100@gmail.com

Tél. : 06 65 31 57 28

**Écologique, Recyclable,
Biodégradable**

Façades, Ouvrages d'Art, Monuments, Graffitis, Meubles
Carrosseries, Pièces mécaniques, Moules industriels, Portails, radiateurs
Objets en Bois, Fer, Bronze, Inox, Acier
Cadres Motos et Vélos, Pierres, Briques, Sols pavés

**Ce système écologique ne génère aucune pollution de l'air et des sols
et n'utilise que des consommables naturels.**

Nous proposons également un service de mise en peinture.

PARQUETS EN TOUS GENRES ET RÉNOVATION D'ESCALIERS

- **Restauration**
- **Rénovation - Pose**
- **Rabotage - Ponçage**
- **Vitrification - Huilage**
- **Encausticage**

18, rue des Droits de l'Homme
03100 MONTLUÇON

SIRET 407 893 544 00020

IMP MARAIS MONTLUÇON

Ekivok

Prêt-à-porter
Féminin - Masculin

7, place du 14 juillet
03600 COMMENTRY

Tél./Fax : 04 70 09 27 96



SALON DE COIFFURE
MIXTE
Christine BOURDIER

20, place du 14 juillet
03600 COMMENTRY
Tél : 04 70 64 64 47

L'univers du 2 roues

☎ 04 70 64 47 50

Cycles : KTM - Scott
Bianchi - Willier - Massi

Cyclos - Scooters
Vente - Réparation

Motoculture de plaisance
Tondeuse autoportées SARP - Concessionnaire ECHO

**ENTRETIEN
ESPACES VERTS**

Tontes - Tailles de haies - Élagage - Etc...

Patrick DELAGE
Imp. de la Route Noire - 03600 COMMENTRY



Spécialiste des menuiseries PVC, Bois et Alu
(portes d'entrée , fenêtres , portes de garages).

Nous veillons à allier l'innovation et un savoir faire artisanal pour garantir une qualité traditionnelle tout en respectant les normes en vigueur en terme d'isolation et d'acoustique. Fort d'une expérience de 25 ans, nous sommes à l'écoute de nos clients pour répondre au mieux aussi bien en neuf qu'en rénovation à tous types de demandes (du standard au sur mesure) selon leurs attentes.

Z A Les Brandes Sud
03600 Malicorne

Tél.: 04 70 64 60 16 - fax : 04 70 64 67 19

www.menuiserie-auriche.fr

Mot de l'équipe

« Annonceurs, Partenaires et Sponsors »

Une rentrée pratiquement comme les autres : l'envie de nous retrouver, la passion du jeu et l'amour du club sont intacts.

Grâce à votre soutien humain, financier et matériel, l'A.S.F.C. poursuit sur sa lancée. Le club reste plus que jamais attentif aux besoins des adhérents ainsi qu'à votre santé.

Nous vous remercions de votre générosité : chacun d'entre vous contribue à maintenir le club actif et pérenne.

La distanciation nous a plus que jamais rapprochés. Elle a prouvé l'importance des valeurs du rugby !

Patricia, Mireille, Stéphane et tous les autres.



A.S.F. COMMENTRY

25 Depuis 1909





COMMENTRY
depuis 1909



Groupama
RHÔNE-ALPES AUVERGNE

4, rue Jean Jacques Rousseau - 03600 Commentry

Tél. 09 74 50 30 54 / Fax : 04 70 64 14 18



Master
Meca

• Mécanique industrielle •

Usinage de pièces complexes et de bâtis mécano-soudés

Technopôle de La Loue
27, rue Jules Bournet
03100 Montluçon

www.mastermeca.fr
Tél. : 04 70 05 75 82
Email : mastermeca@mastermeca.fr





La viande comme vous l'aimez !

• Ouvert au public •

Vente au détail
et demi-gros en bœuf,
• veau, porc, agneau, •
viandes élaborées,
plats cuisinés et
salaisons.

Boucherie traditionnelle

Rue du Bourbonnais
03430 Villefranche-d'Allier

04 70 02 29 15

www.socopa-villefranche.fr



Mot de la **commission** **Avenir**

Créée l'année passée et animée par Fabrice PASQUIER et Daniel BONIFACE, la Commission Avenir termine son premier exercice. Il est temps de faire un point, de savourer les premiers succès et de tirer les enseignements d'une saison de lancement.

« Déjà une année d'existence... Les premiers pas sont toujours difficiles, mais quand l'environnement est bienveillant...No problem, ça motive pour continuer à avancer !

D'abord, merci à nos partenaires qui nous ont fait remonter un bon nombre d'infos, et nous ont permis de trouver quelques solutions et de voir aboutir des « Good Games » bilatéraux !

Nous avons identifié les problèmes majeurs rencontrés :

1 - la conjoncture : personne n'y peut rien, on fera avec !

2 - manque de centralisation des infos et absence de « banque de données », tant au niveau des demandeurs d'emploi ou de stages que des offres : des documents sont donc mis en ligne pour répertorier tout cela et améliorer la communication et la réactivité. Ne soyez pas frileux à les remplir, d'un bord ou de l'autre, ils nous sont indispensables pour essayer de « matcher » dans l'intérêt commun.

Soyez en tout cas certains que l'équipe de la « Commission Avenir » est motivée au service de tous : partenaires, joueurs, dirigeants, bénévoles, supporters, C'est cela l'esprit d'équipe, et c'est comme cela que chacun y trouve son compte et est fier d'en faire partie !

We like ASFC ! »

Fabrice et Daniel



BOOSTEZ VOTRE COMMUNICATION

en enrichissant votre publicité
d'un contenu interactif



**PUBLICITÉ
CONNECTÉE !
TESTEZ-MOI !**

1. TÉLÉCHARGEZ L'APPLI **FiroPrint**
2. SCANNEZ LA PUBLICITÉ
3. DÉCOUVREZ LES BONUS

CRÉATION GRAPHIQUE

Logo, charte, dépliant, plaquette,
livre, catalogue, PAO

SITE WEB - PRISE DE VUE

RÉGIE PUBLICITAIRE

IMPRESSION

Offset & Numérique
Web-to-Print

FAÇONNAGE - LOGISIQUE - STOCKAGE



TYPOCENTRE

6, rue Benoist-d'Azy

ZI Blanziat - BP 1117

03103 MONTLUÇON

standard@typocentre.fr

Tél. 04 70 06 22 22

TypoPrint



CARRELAGE • SANITAIRE • CHAUFFAGE • CLIMATISATION

Des solutions énergétiques & décoratives modernes pour un meilleur confort de votre habitat

8 AGENCES
pour mieux vous servir

CHAUFFAGE Énergies renouvelables



CARRELAGE - SALLE DE BAINS



CHAUDIÈRE À BOIS



SOLAIRE

- CLERMONT-FERRAND ☎ 04 73 98 70 70
- ISSOIRE ☎ 04 73 89 82 89
- MOULINS ☎ 04 70 29 99 49
- MONTLUÇON ☎ 04 70 64 64 64
- VICHY ☎ 04 70 98 09 63
- LE PUY-EN-VELAY ☎ 04 71 04 80 90
- RODEZ ☎ 05 65 67 87 87
- AURILLAC ☎ 04 71 63 82 82

www.rouchy.fr



GÉOTHERMIE - AÉROTHERMIE



CLIMATISATION

Mot de nos partenaires de l'ASM



Freddy MASO, 47 ans, Responsable sportif de l'ASM Rugby.
Yoann JENDRZEJCZAK, 31 ans, Responsable sportif de l'EDR.



Depuis plusieurs années, l'ASF Commentry et l'AS Montferrandaise ont un partenariat qui représente une opportunité incroyable pour nos éducateurs et nos joueurs. Ce partenariat repose sur des valeurs communes comme le respect et l'entraide. Dans une période compliquée pour notre discipline, ces valeurs doivent nous permettre tous ensemble de passer le cap dans les meilleures conditions. Merci pour cette collaboration et ces liens d'amitiés qui se sont tissés au cours du temps. Nous souhaitons une bonne saison sportive à l'ensemble du club.

Freddy et Yoann

A.S.F. COMMENTRY

33 Depuis 1909

Rotary Montluçon



*Le portage de repas à domicile,
un service au quotidien.*

- ✓ Des formules adaptées en fonction de vos besoins
- ✓ Un choix parmi 3 menus différents
- ✓ Possibilité de régimes

Rejoignez-nous sur www.stb03.fr



6 rue de l'Industrie • 03410 Saint -Victor / 04 70 51 45 10

Mot des parrains de l'ASFC



Julien Kazubek

Tout d'abord après une telle réussite que fut le 110^{ème} anniversaire de l'ASFC, je voudrais dire un grand BRAVO à tous les dirigeants et bénévoles qui ont organisé ce merveilleux moment et montré les très belles valeurs de ce club.

Je souhaite également à tous les joueurs, dirigeants et bénévoles une belle saison sportive. Qu'ils puissent porter fièrement les couleurs de ce magnifique club, là où les compétitions les emmèneront.

Continuez à faire vivre, à écrire l'histoire de ce club qui ne serait rien sans vous. Vive les rouges et blancs!
Allez l'ASFC!

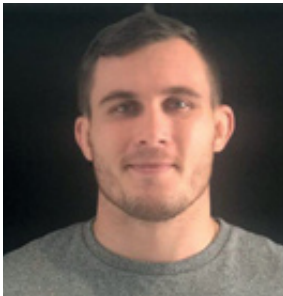

Paul Jedrasiak

Merci à vous de nous faire encore l'honneur, avec Julien, d'être vos parrains pour cette saison 2020-2021.

Cette année rugbystique s'annonce particulière, et une fois de plus je ne peux pas vous cacher ma fierté lorsque j'entends tous les éloges que les gens font de l'ASFC.

Alors je tiens à vous féliciter tous : les jeunes de l'école de Rugby, les cadets, les juniors, les féminines et les seniors pour ce que vous faites sur le terrain ! Vous portez fièrement les couleurs Rouge et Blanc !

Et je n'oublie pas les bénévoles qui font un travail fantastique afin de permettre à tous de se surpasser sur les terrains, mais aussi d'accueillir les supporters : merci à eux pour leur bienveillance envers ce club à l'histoire magnifique !
Allez l'ASFC!

A.S.F. COMMENTRY

PARTICULIERS, PROFESSIONNELS & COLLECTIVITÉS



THONAT

Élagueurs - Paysagistes depuis 1946

 **CRÉATION
& ENTRETIEN DE JARDIN
ÉLAGAGES / ABATTAGES DÉLICATS
TERRASSE / CLÔTURE**

04 70 03 14 89

4 Les Cascades
03310 Nérès les Bains



Suivez-nous sur facebook
EntrepriseThonat

**BOUCHERIE
CHEVALINE**

Daniel

OSMALEK



58, rue Jean-Jaurès - **COMMENTRY**

Tél. 04 70 64 30 26

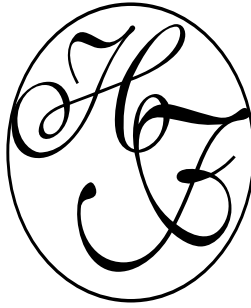

Hôtel de France

1 rue Marx Dormoy - 03390 MONTMARAULT

Tél : 33 (0)4.70.07.60.26



ALAIN ROCHELET

HORTICULTEUR PAYSAGISTE

**Activité : Paysages - réalisation
d'aménagements - entretien et
création d'espaces verts.**

Rue des Lavandières - 03170 CHAMBLET

Téléphone : 04 70 07 83 24

ou 06 84 77 73 21

Deret

FROMAGERIE

**Votre artisan
fromager local**



Fromages : Cérilly (vache)
Galopin (chèvre) Bleu Bourbon
Tomme de Tronçais.
Beurre baratte (doux ou salé)
Crème fraîche crue
Fromage blanc faisselle

03350 THENEUILLE
Tél : 04 70 67 57 58
fromagerie.deret@orange.fr



5 place Stalingrad
03600 COMMENTRY
☎ 04 70 64 56 51

Ouvert
midi et soir
du mardi au samedi
Fermé dimanche et lundi

BRICO MARCHÉ

Pouvain tout faire moins cher

Ouvert du lundi au samedi de 9 h 15 à 12 h - 14 h 15 à 19 h
27, route de la Brande - MALICORNE - COMMENTRY

04 70 64 52 65

**BRICOLAGE - DÉCORATION - JARDINAGE
MATÉRIAUX DE CONSTRUCTION**

**AUFAUVRE
Jean-Marc**

PEINTURE - PAPIERS PEINTS
REVÊTEMENTS DE SOLS - VITRERIE
RAVALEMENTS DE FAÇADES

5, rue de la Grange
COMMENTRY
Tél. 04 70 03 28 93

Club Partenaires

2CT	DUMAS - GIRY SAS	MANUTENTION
ACE HOTEL	ECF	MOTORAMA
ADISSEO	ECO'LOGIS EXPERT	OPTIC 2000
ADREA	EMB PALETTES SAS	OSMALEK DANIEL BOUCHERIE
AGROTECH	ENSEIGNE 03	PARQUETS EN TOUS GENRES
AIDES SERVICES	ENTREPRISES ALZIN	PIGOIS STÉPHANE
ALFIPA	ENTREPRISES BARBIERO	PRESS'NET
AU CHANT DU GRILLON	ENTREPRISE GREGOIRE CYRIL	PRETAPARTIR
AUX 1000 CADEAUX	ENTREPRISE VEZZOZI	ROCHELET ALAIN
AVIVA DELL'OLIO	ESPIILON	ROCKWOOL
BEDOUILLAT SARL	ETS REYT	ROTARY MONTLUÇON
BELLOSTA-CAILLAUD	EUROPE GARAGE	ROUCHY ENTREPRISE
BENZONI JEAN-PIERRE	FEDER SOCAVIAC	ROUSSEAUX GUILLAUME
BIO CONVIV	FORECREU	SARL DUC EXPERTISES
BONIFACE DANIEL	GROUPAMA	SARL JAFFRELOT
BOUCHERIE DE PIONSAT	HELP DIESEL	SAS ACB PUME
BOULANGERIE BEAUMONT	HIGH MAN	SECC (COURSOLLE.COM)
BOURGEOT LOCATION	HOTEL DE FRANCE	SOCOPA
BUREAU ET GESTION	INTERMARCHÉ MALICORNE	SOGEB MAZET
CARLOS POSE	JACKY CLÉMENT (SARL JÉRÔME PALIOT)	STB
CENTROTEL	JIMMY	SZCZESNIAK BERNARD
CHEMEL HERVÉ	LA VAPOTTE	PRET A PARTIR
COMBEAU HORTICULTURE	LACAUVE GARAGE	THONAT GUILLAUME
CONCEPT 2000	LE CHANZY	TRANSPORTS GAGNE
CREDIT AGRICOLE	LE KIOSQUE A PIZZA	TVE LOGISTIQUE
DA MECANIQUE	LES VERRERIES DU CENTRE	V & B
DECERLE PATRICIA	MAIRIE DE COMMENTRY	VETINOX
DELBARD	MA PARENTHÈSE BEAUTÉ	VOTRE ENVIRONNEMENT
DERET FROMAGERIE	MASTERMECA	JARDIN
DEVERRIERE STÉPHANE (SARL CS-ENR)	MENUISERIE AURICHE	WALTER ALVAREZ
DJ MAG	MINOTERIE FOREST	YESSS ELECTRIQUE
DTI EXPERTISE	MIROITERIE DE LA LOUE	ZANELLI
DUCROT SARL	MONTLUÇON LEVAGE	



Ma Parenthèse (Beauté)

Produits cosmétiques naturels,
bio, fabriqués en France
Soins en Institut

LA BEAUTE AUTREMENT !

9 Bd de Courtais - 03100 Montluçon

04.70.05.78.06



MIROITERIE de la LOUE

Embellissez vos extérieurs



DISTRAL
Les Jardins



CHARUEL
PORTAILS & CLOTURES

04 70 29 77 69 - SAINT VICTOR

Mot des éducateurs et secrétaires de l'école de rugby

Après l'arrêt brutal de la saison dernière dû à cette crise sanitaire sans précédent, nous repartons pour une nouvelle saison avec beaucoup d'inconnues, notamment sur l'organisation et la logistique afin que chacun soit en sécurité dans nos enceintes sportives.

Nous avons toutefois toujours un énorme enthousiasme, décuplé par un goût d'inachevé que nous a laissé ce dernier exercice malgré une petite reprise sans contact qui a permis de retoucher la balle, l'herbe et de revoir les copains et les copines.

L'ensemble des éducateurs et des secrétaires a donc hâte de retrouver tous les enfants, filles et garçons dans les meilleures conditions possibles dictées par la FFR, ceci tout en continuant leur apprentissage rugbystique et en partageant nos valeurs que sont la solidarité, le respect, le courage, l'esprit d'équipe, l'engagement, la convivialité et le plaisir mais aussi connaître notre institution (car c'en est une, on n'a pas plus de 110 ans comme ça !) qu'est notre vieux club, c'est aussi donner l'amour et la valeur de notre maillot.

Cette année sera dans la lignée des précédentes : formation des éducateurs à poursuivre (mission sportive et éducative), défense de nos 2 étoiles et de la labellisation fédérale (signe du bon travail effectué par l'ensemble de l'équipe dirigeante), défense du projet sportif du club dès l'EDR, veiller à ce que chaque enfant ait la possibilité de jouer, de s'exprimer et de s'y épanouir, enfin et surtout retrouver le plaisir d'être ensemble sur le terrain car n'oublions pas : ce n'est qu'un jeu !

Nous insistons sur le plaisir, ce doit être le plaisir de tous : ceux qui préparent et font les séances, ceux qui portent les sacs, ceux qui jouent, ceux qui supportent (y compris nos sponsors) qui encouragent et qui font vivre

joyeusement toute cette petite armée rouge et blanche tout au long de la saison !

On compte sur vous : les enfants et les parents bien entendu !

*Julie DUPICHOT,
Olivier MAIFFREDY
et Christophe RABAIX*



RJFM

Hits & news !

SARL FRUITS R FIOLE

Didier BOUCHARD
"Les Jardis"
Tél : 04/70/51/56/39



Gérant
03380 QUINSSAINES
Fax : 04/70/51/57/78

06/85/52/19/94
dbouchard@fruitsfiol.fr

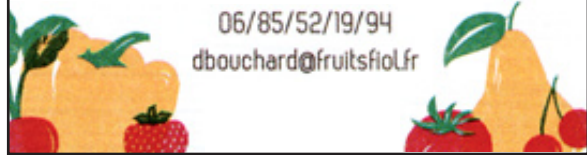

Jeux & Jouets
des plus grandes marques

 **JOUETS
SAJOU**

23 place du 14 juillet
03600 Commentry

Tél. 04 70 64 34 02

Couverture —
Zinguerie

JBC
Jérôme Bernard

Tél : 06 09 93 67 57
eirjbc03@gmail.com

03170 CHAMBLET



Phénomèche

6 bis, rue Christophe Thivier
03600 Commentry

04 70 64 42 72

Produits Schwarzkopf
et Revlon

Boucherie - Charcuterie - Traiteur



*H.
Bayrand*

114, Avenue J.-F. Kennedy

Montluçon

Tél. 04 70 05 05 61

Mot des éducateurs U16 et U19

« présent et avenir »

La photo laisse transparaître la bonne ambiance et la convivialité qui règnent au sein de nos équipes de jeunes. Nous comptons, cette année encore, faire plus que du rugby en privilégiant la vie de groupe, l'intégration et la réalisation de chacun. Nous comptons continuer à participer à la construction des jeunes et à les aider à se préparer à leur vie d'adulte. C'est pourquoi nous cultivons les valeurs de travail, d'humilité, du respect des engagements pris, dans la bonne humeur, bien sûr.

Nous nourrissons, bien évidemment, des objectifs sportifs ambitieux pour tous nos effectifs. Afin de relever tous ces défis, le club a mobilisé 9 entraîneurs diplômés et 5 dirigeantes.

U16 : Le groupe est composé d'une trentaine de joueurs. Il aura la lourde tâche de faire aussi bien que la génération précédente en terme de résultats et de niveau de jeu. Le but est également de donner du temps de jeu à tous afin que chacun se régale. Si nous

avons en décembre la possibilité d'inscrire une deuxième équipe comme les deux dernières saisons, nous le ferons. La qualité du groupe nous laisse espérer le meilleur.

U19 : Du jamais vu à l'ASFC et dans de nombreux clubs de la région ! Nous avons près de 50 licenciés et nous faisons fonctionner deux équipes à XV. Pour que la saison se passe bien, chaque joueur doit s'investir tous les samedis afin que nos équipes soient au complet. Nous avons l'ambition de qualifier pour les phases finales au moins une des deux équipes et plus si affinités.

Enfin, avec près de 80 jeunes au total, nous souhaitons profiter avec vous de chaque instant présent, de chaque entraînement, de chaque match pour passer ensemble les meilleurs moments, tout en étant conscients que nous avons entre les mains ceux qui feront l'ASFC de demain.

Présent et avenir...

Les coaches et secrétaires



LES PHARMACIES DE COMMENTRY À VOTRE SERVICE



PHARMACIE LAFANECHERE

Corinne LAFANECHERE
1 rue Christophe Thivrier
04 70 64 31 13

PHARMACIE MARTINE

Isabelle MARTINE
19 place du 14 juillet
04 70 64 30 36

PHARMACIE RADIGON VERTADIER

Brigitte RADIGON-VERTADIER
22 rue Jean Jaurès
04 70 64 30 92

Intermarché

MALICORNE

HORAIRES

Du lundi au samedi : 8h30 - 19h30

Le dimanche : 9h - 12h30



POINT DE VENTE
FDJ



AGENCE
IMMOBILIÈRE



COIFFEUR



CORDONNIER



AMAZON
LOCKER



LOCATION DE
VÉHICULES



POMPE À
ESSENCE



ESPACES/ CHARIOTS
AMÉNAGÉS



RÔTISSERIE



ESPACE PRESSE
CULTURE



ESPACE FLEURS
PLANTES



GAZ 24/24



LAVERIE
24/24H



DRIVE



PHARMACIE



PHOTOCOPIES



RESTAURANT



LAGAGE AUTO



PHOTOS
D'IDENTITÉ

La Brande - 03600 MALICORNE
04 70 64 48 48

Roady

MALICORNE



MÉCANIQUE
LOURDE



RÉVISION
CONSTRUCTEUR

AVEC OU SANS
RENDEZ-VOUS !



BOUTIQUE



PNEUS ET
ACCESSOIRES

HORAIRES

Du lundi au samedi : 9h - 12h / 14h - 18h

Route de La Brande - 03600 MALICORNE
04 70 64 52 21



Effectif U16

AUROYER Yann
 ARGIVIER Victor
 BRODZIAK Matthias
 BUVAT Nicolas
 CAGNIER Ewan
 DUBOST Marien
 DURANT DA COSTA
 Youen
 DURIN Matthis
 GUILLAUMIN Gabin

GUILLET Gabriel
 GUITONNY Theo
 GUYOLLOT Mael
 HERVIEUX Enzo
 LARDY Dylan
 LESUEURS Louis
 MALATTIA Theo
 MARTINET BASTIEN
 MENAND Emilien
 MERLEY Marius

MINOIS Lucas
 MIRABEL Pierre
 MONATTE Adrien
 OZGA Thomas
 RABAIX Ugo
 ROBIN Thomas
 SOUEF Paul
 THEURIER Joanin

EDUCATEURS :

GUITONNY François
 JOUIN Jean-Marc
 COURTAUD Jérôme
 MERLEY Alex
 MAIFFREDY Olivier

SECRETAIRE :

RABAIX Ivone



Le Crédit Agricole Centre France

Partenaire

de la vie locale



0 800 400 000

Service & appel
gratuits

Internet

www.ca-centrefrance.fr



CENTRE FRANCE
Toute une banque
pour vous

CASSE REGIONALE DE CREDIT AGRICOLE MUTUEL DE CENTRE FRANCE - Société coopérative à capital variable agréée en qualité d'établissement de crédit - Siège Social : 3, avenue de la Libération - 63045 CLERMONT-FERRAND CEDEX 9 - SIREN 445 200 486 RCS Clermont-Ferrand - Société de courtage d'assurance immatriculée au registre des intermédiaires en assurance sous le n° 07 023 162

DJ Mag

Pour vos soirées (anniversaires, mariages ...)
Musique à la demande

Réservations au
06.73.64.13.00



Effectif U19

ANDRIVON Tom
 AUZEL Jonathan
 BAZZO Gian
 BESSON Thibault
 BISSON Julian
 BOURDIER Romain
 BROCARD Jules
 CAILLAUD Sam
 CHAPUIS Kevin
 CHAUSSARD Eliot
 CHEVILLE Nicolas
 DASILVA OLIVIERA Léo
 DECORPS Antonin
 DEMEYERE Théo
 DUPICHOT Alfred
 FLURY Quentin

GAGNE Alexis
 HANGARD ELOY
 HAYS Liam
 JIED Maxime
 LABOUESSE Justin
 LAVILLE Gaetan
 LEBIHAN Léonard
 LECLERCQ Theo
 LISTRAT Lucas
 MADIX Alexis
 MAIFFREDY Nicolas
 MARTIN Tom
 MERLEY Aymeric
 MEUNIER Enzo
 MICHARD Camille
 MILLER Bastien

MORAND Simon
 NICOLAS Thibault
 POURCHET Tristan
 RABAIX Tom
 REBERAC Edouard
 RIEUF Paul
 ROBIN Lukas
 SABATIÉ Léo
 SAINT-LEBES Thomas
 SIEGENTHALER Bryan
 THOMAS Léo
 TISSIER Léo
 VALONY Noé
 VERMERSCH Matis
 VERVIN Dorian

EDUCATEURS :

Rodolphe BAZZO
 Olivier BONNET
 Thierry DUPICHOT
 Olivier MAIFFREDY
 Franck MICHARD
 Nicolas VERVIN

SECRETAIRES :

Lisa CHAUSSARD
 Julie DUPICHOT
 Evelyne HAYS
 Sandra MADIX
 Aline MICHARD



POULE DE BRASSAGE 2020-2021
CALENDRIER DES MATCHS
ASSOCIATION SPORTIVE DES FORGERONS COMMENTRYENS
U16

- J 01  OVALIE OCM /RIOM
Samedi 17 Octobre
- J 02  CLERMONT CUC AUBIERE
Samedi 31 Octobre
- J 03  DROP 63
Samedi 7 Novembre
- J 04  FC MOULINS
Samedi 14 Novembre
- J 05  OVALIE OCM /RIOM
Samedi 5 Décembre
- J 06  CLERMONT CUC AUBIERE
Samedi 12 Décembre
- J 07  DROP 63
Samedi 19 Décembre
- J 08  FC MOULINS
Samedi 9 Janvier



www.asfcommentryrugby.fr



POULE DE BRASSAGE 2020-2021
CALENDRIER DES MATCHS
 ASSOCIATION SPORTIVE DES FORGERONS COMMENTRYENS
 U19 EQUIPE 1 ET 2

U19 EQUIPE 1

J 01		OC MONTLUCON <i>Samedi 17 Octobre</i>	J 05		OC MONTLUCON <i>Samedi 5 Décembre</i>
J 02		CLERMONT CUC AUBIERE (1) <i>Samedi 31 Octobre</i>	J 06		CLERMONT CUC AUBIERE (1) <i>Samedi 12 Décembre</i>
J 03		DROP 63 (1) <i>Samedi 7 Novembre</i>	J 07		DROP 63 (1) <i>Samedi 19 Décembre</i>
J 04		FC MOULINS <i>Samedi 14 Novembre</i>	J 08		FC MOULINS <i>Samedi 9 Janvier</i>

U19 EQUIPE 2

J 01		DROP 63 (2) <i>Samedi 10 Octobre</i>	J 05		DROP 63 (2) <i>Samedi 28 Novembre</i>
J 02		US ISSOIRE <i>Samedi 17 Octobre</i>	J 06		US ISSOIRE <i>Samedi 5 Décembre</i>
J 03		CLERMONT CUC AUBIERE (2) <i>Samedi 31 Octobre</i>	J 07		CLERMONT CUC AUBIERE (2) <i>Samedi 12 Décembre</i>
J 04		CISTERNES LA FORET <i>Samedi 14 Novembre</i>	J 08		CISTERNES LA FORET <i>Samedi 9 Janvier</i>



www.asfcommentryrugby.fr



Chez Florine & Pierre & Remy

8, Place de l'Eglise

63330 Pionsat

Tél. 04.73.52.43.68

 boucherie de Pionsat

83 Grande Rue

03420 Macillat en Combraille

Tél. 04.70.06.87.58



VOTRE EXPERT EN ÉNERGIE RENOUVELABLE

Ets GRÉGOIRE Cyril

une entreprise locale spécialisée

POMPE À CHALEUR
PLANCHER CHAUFFANT
BALLON THERMODYNAMIQUE
Panneaux PHOTOVOLTAÏQUES
ÉOLIENNE 12 MÈTRES
PAC PISCINE

ENVIE DE
DIMINUER VOTRE
FACTURE
D'ÉLECTRICITÉ

VOICI NOS
SOLUTIONS



Tél : 06 10 54 84 99

Mail : entreprise.gregoire@gmail.com

Mot de la Commission Médicale



Cette saison, l'ASFC a décidé de mettre sur pied une commission médicale.

Elle sera composée de compétences diverses afin d'être la plus complète possible. Son objectif sera d'être au plus près du terrain et des staffs pour un accompagnement optimal, et une sécurité renforcée pour les joueurs.

Sa mission :

- Préparation d'avant match (strapping notamment),
- Diagnostic terrain en cas de traumatisme afin d'orienter le joueur vers la structure adéquate, si besoin,
- Soins sur blessures superficielles (saignements, contusions, ...),

- Soins « kiné » dans la semaine,
- Soins « ostéo » le mercredi après-midi.

Les intervenants :

- Estelle MORET et Catherine BAZZO (infirmières),
- Laura COURBET, Léo et Eliott AUROUX et Daniel BONIFACE (kinésithérapeutes),
- Jacques CUTZACH (médecin),
- David GIACOBI (ostéopathe).

En espérant qu'elle sera sollicitée le moins possible !

Bonne saison à toutes et tous.

David GIACOBI

Responsable de la commission médicale.

A.S.F. COMMENTRY



***N'hésitez plus...
Venez nous rejoindre***

**Y. BONNARIC
Tél. : 04 70 64 95 95
BP 73 - Rue des Tuileries
03600 COMMENTRY**



Eco'Logis
Experts

**FENETRE
PORTE
FERMETURE
ISOLATION
POÊLE
VERANDA
EXTENSION
PERGOLA**

**ZA Châteaugay
DOMERAT 04 70 06 37 98**

LE BRAZZA

Christelle et Gildas

73 rue Jean-Jaurès
03600 Commentry

**BAR - TABAC - PMU
PRESSE - LOTO - JEUX**

Tél. : 04 70 64 34 19

Installation, rénovation, dépannage
mobilier, serrurerie, portail,
porte de garage, volet roulant,
store électrique, alarme, interphone

MOURLON
Electricité Générale Automatismes



Laurent MOURLON
06 19 20 80 54

Le Vieux - Bourg
O3310 Durdal-Larequille
murlon.laurent@wanadoo.fr
TÉL. : 04 70 51 05 35

“Aux Deux Toques” s.a.r.l.
Maîtres Artisans



FONTBONNAT Père et Fils
Pâtisserie - Confiserie - CHOCOLATIERS
3, rue Dr-Léon-Thivrier - COMMENTRY
Chocolats et Glaces Maison

DIDIER SENTINELLE



Couverture Zinguerie

105 cité des Brulés - 03600 COMMENTRY
06 24 12 70 18



Eurabis :
Premier réseau
national

**I MEDIA Informatique
& Bureautique**

Votre partenaire informatique

VENTE - MATÉRIELS / LOGICIELS - ADSL
ORDINATEURS TOUTES CONFIGURATIONS
CENTRE DE DÉPANNAGE
FORMATION MICRO-INFORMATIQUE
CRÉATION DE SITES
PHOTOCOPIEURS - GED

Tél : 04 70 64 93 86

E-mail : sarl@imedia03.com

Site : www.imedia03.com

11, rue Jean Jaurès
03600 COMMENTRY



Au Plaisir de Lire

Librairie - Papeterie - Carterie - Presse

Fax, cartes de visite, deuil...

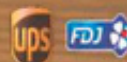

OUVERT 7J/7
(Sauf dimanche après-midi)

8, rue Christophe Thivrier
03600 COMMENTRY

Au Plaisir de Lire
04 70 64 30 68

L'école de Rugby :



U6



U8

U10



Open de rentrée

U12



U14



A.S.F. COMMENTRY



MÉTIS

Multiplier les possibles



LE VESTIAIRE

04 70 05 93 02

Eden  Park
PARIS



1 bis, boulevard de Courtais - 03100 Montluçon
levestiairemontlucon@gmail.com

thermie-climat

Chauffage - Sanitaire - Climatisation - Ventilation



23, rue Eugène-Suë - Z.I. - 03100 MONTLUÇON
Port. 06 03 25 00 23

Amicale des joueurs

Créée en 2013 par Nicolas BONNARIC, l'amicale des joueurs est une association indépendante vis-à-vis du club, son but est de regrouper et fédérer les joueurs en dehors du terrain.

La totalité de ceux-ci compose cette association, cette dernière est animée par des membres actifs.

Aujourd'hui, le bureau de l'amicale est composé d'un président Gaël DUSZYNSKI, un vice-président Thomas MONNEYRON, un trésorier Yann LAFLEURIELLE et un secrétaire Rémi SAMSON.

Cette année, l'amicale souhaite organiser plusieurs soirées mais également réaliser avec l'aide du club des équipements adaptés pour les joueurs et le staff.

Sans laisser de côté les objectifs sportifs fixés par le club et le staff, l'amicale aura en ligne de mire un seul objectif : L'APÉRO.

En conséquent les festivités prévues cette année par l'amicale sont :

- samedi 10 octobre, soirée bretonne pour les joueurs seniors.
- samedi 05 décembre, soirée au restaurant chez un sponsor du club pour les joueurs seniors.
- samedi 06 février, soirée basque pour les joueurs seniors.
- vendredi 19 mars, soirée saint Patrick ouvert à tout le club.
- un voyage de fin d'année pour le groupe seniors.

Merci à tous et bonne saison.

L'amicale des joueurs





SYNASAV

L'Artisan

DUMAS GIRY S.A.

ENTREPRISE
QUALIFIEE

RGE



Installations



Service après-vente

**Pompe à chaleur • Géothermie / Aérothermie
Remplacement de chaudières
Climatisation • Ventilation
Salle de bain clé en main**

Contrat d'entretien - dépannage



04 70 08 75 75 MONTLUÇON

www.dumasgiry.fr

depuis 1939



FORÉCREU



Interview Pierre Courtaud

Pierre COURTAUD, pur produit « made in ASFC », vient d'entrer dans la cour des grands en faisant son premier match de Pro D2 en terre basque, avec l'AS Béziers Hérault, contre le Biarritz Olympique cher à Serge BLANCO.

Fils de Jérôme, éducateur exemplaire ayant modelé de nombreuses générations de jeunes pousses commentryennes, actuel entraîneur des U16 et membre du bureau du club depuis de très nombreuses années, et frère d'Alex, trois-quart prometteur au sein de l'effectif seniors, Pierre a suivi la filière de formation ROUGE & BLANC avant de tenter sa chance au plus haut niveau. L'ASFC s'enorgueillit de « sortir » des joueurs de cette trempe, car au-delà de ses qualités sportives, il incarne parfaitement les valeurs du club, où le travail, le sens du collectif, la modestie et l'humilité ont une place de choix.

« PIERRE, FICHE SIGNALÉTIQUE ? »

- Nom, Prénom : COURTAUD Pierre
- Age, date et lieu de naissance : 21 ans, né le 6 avril 1999 à Montluçon
- Situation de famille : En couple (désolé !)
- Taille et poids : 1m79 pour 85kg
- Poste occupé : Trois-quart-centre, et en ce moment, ailier également
- Clubs successifs : ASF Commeny - AS Montferrand Clermont Auvergne (R3CA et Racing Club de Vichy en double licence) - AS Béziers Hérault
- Palmarès : Champion de France Taddei (avec l'équipe d'Auvergne) U16 ans et U17 ans, et Champion de France Espoirs avec l'ASM
- Formation en cours (Etudes) : L3 STAPS à Montpellier

« PIERRE, PEUX-TU NOUS FAIRE UN HISTORIQUE DE TES DÉBUTS CHEZ LES ROUGE & BLANC, JUSQU'À AUJOURD'HUI ? »

J'ai commencé le rugby à 8 ans à l'ASFC puis, à l'âge de 15 ans, je suis entré au pôle Espoirs à Ussel et j'ai signé une double licence avec l'ASM (U16). L'année suivante, je suis resté jaune et bleu, pour ensuite revenir à l'ASFC et compléter l'équipe junior en cas de problème en U18 tout en jouant en Crabos à l'ASM (double licence). J'ai signé à Béziers l'année dernière.

Aujourd'hui je ne joue plus à l'ASF Commeny, mais je reste fidèle à mes couleurs et j'essaie, quand je suis de retour au pays, de venir supporter les copains.

« QU'EST-CE QUI T'A AMENÉ AU RUGBY ? »

Mon petit frère, Alex (qui joue aujourd'hui en équipe fanion !), a commencé une année avant moi. Il m'a donné envie et je l'ai rejoint car j'en avais marre du foot.

« QUE RETIENS-TU DE CETTE PÉRIODE À L'ASFC ? »

J'ai beaucoup appris spirituellement comme humainement.

Certains moments m'ont fait pleurer, d'autres sourire, mais j'ai grandi et suis parti plus fort. J'y ai appris ce qu'étaient les valeurs de ce sport et il y en a une en particulier qui me tient à cœur, c'est celle de l'esprit de famille et l'ASFC est une grande famille !

« Y-A-T-IL UN ÉDUCATEUR QUI T'A MARQUÉ ET POURQUOI ? »

J'ai aimé tous mes éducateurs car ils m'ont vraiment tout appris et je leur dois beaucoup. Mais j'ai une mention spéciale pour Aurélien DANIEL, même s'il ne m'a suivi qu'une saison. J'ai beaucoup progressé avec lui. Et avoir joué contre et avec lui en Fédéral 2 m'a fait plaisir. (Avec un petit clin d'œil du destin, lors de la rencontre RCV-R3CA, où mon cadrage débordement l'a un peu fait trébucher !)

« UNE ANECDOTE À PARTAGER DE TES ANNÉES EN ROUGE & BLANC ? »

Je dirais mon dernier match avec l'ASFC en cadets face à Montargis au stade Annexe. C'était un moment très émouvant pour moi !

« PIERRE, TU VIENS DE FAIRE TES DÉBUTS CHEZ LES PROS, AVEC L'AS BÉZIERS HÉRAULT À BIARRITZ, ALORS VERS QUI ONT ÉTÉ TES PREMIÈRES PENSÉES QUAND TU AS SU QUE TU ÉTAIS TITULAIRE ? »

J'ai tout de suite pensé à mes parents, Séverine et Jérôme. Ils ont fait d'énormes sacrifices pour que j'en sois là aujourd'hui, alors je leur suis reconnaissant pour cela.

« COMMENT AS-TU APPRÉHENDÉ CE MATCH CONTRE BIARRITZ, SI PARTICULIER POUR TOI ? »

J'étais très stressé et je me suis enfermé dans « ma bulle ». Mais les anciens du groupe en venant me féliciter m'ont beaucoup rassuré et une fois le coup d'envoi sifflé, c'était un match comme les autres.

« ALORS, SATISFAIT DE TA PERFORMANCE ? »

Pour une première, je dirai que oui ! Après, il ne faut pas se satisfaire de ça et continuer à travailler pour pouvoir prétendre à jouer plus de matches et emmagasiner un maximum d'expérience.

« FÉLICITATIONS ET TRÈS HEUREUX DE TA RÉUSSITE, MAIS IL TE FAUT CONFIRMER ! UN DERNIER PETIT MESSAGE POUR LE CLUB DE TES DÉBUTS ? »

Merci pour tout ce que vous avez fait pour moi. Merci d'être encore là derrière moi, à me soutenir, même si je ne porte plus les couleurs de l'ASFC. Et merci de m'avoir « emmené » au point où j'en suis aujourd'hui : je vous aurai toujours dans un coin de mon cœur !

« FIERS DE « NOTRE PETIT » ! BON VEND, PIERROT ET REVIENS À COMMENY QUAND TU VEUX : TU SERAS TOUJOURS CHEZ TOI ! »

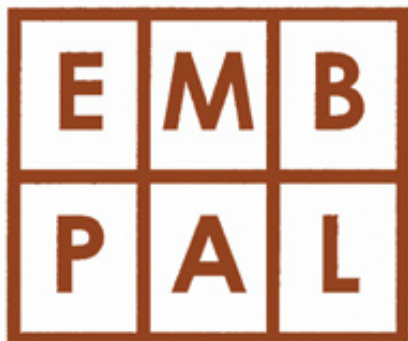

EMB PALETES SAS

Palettes et caisses toutes dimensions
Produits d'emballage

74 Rue Jean-Alexis Bayet 03600 COMMENTRY

Tél 0470645999

contact@embpalettes.fr

LA VAPOTE®

CIGARETTES ELECTRONIQUES

RECHARGES E-LIQUIDES

ACCESSOIRES

MONTLUÇON

7 RUE BRETONNIE
03100 MONTLUÇON

GUÉRET

3 GRANDE RUE
23000 GUÉRET

ST-AMAND-MONTROND

37 RUE HENRI
BARBUSSE
18200 SAINT-AMAND
MONTROND

COMMENTRY

6 PLACE DU
14 JUILLET
03600 COMMENTRY

CONTACTS : 06 77 555 149 - LAVAPOTE.MONTLUCON@GMAIL.COM

Mot des entraîneurs des Rhinos

Selon une chanson passée à la postérité et qui devrait parler à un bon nombre d'entre nous, « je déclare avec Aragon : la femme est l'avenir de l'homme ». Je laisse chacun méditer sur ces paroles mais il s'avère que pour le rugby, cela est devenu une réalité.

Rejoignant, au début de l'aventure, Laurent SAUGUES dit « Nounours », l'instigateur de cette section au sein de l'ASFC, mes obligations, la même année, en EDR ne m'ont pas permis de me consacrer, pleinement, à cette catégorie qui mérite attention et développement.

Fort d'un effectif relativement intéressant et qui ne se trouve pas partout, je prends conscience du challenge à relever.

Tout d'abord pour les seniors qui poursuivront, en entente avec le Rugby-club de Moulins, leur apprentissage au gré d'une année en Rugby-loisir à 10 permettant de consolider les bases et de donner envie à d'autres jeunes femmes de tenter cette aventure, tant sportive qu'humaine. J'espère du renfort pour cette catégorie.

Ensuite, les cadettes, pleines d'envie et de dynamisme, disposent, avec l'effectif de Moulins, de la possibilité de développer un rugby inspiré, osé et libéré. Car, au-delà de l'aspect sportif, du rugby, qui permet de partager des valeurs et de se connaître sous un jour différent, nous souhaitons apporter, humblement, notre pierre à l'édifice, personnel, de chacune d'entre-elle.

Le rugby est un sport particulier en ce sens que nous ne formons pas que des joueurs. Nous travaillons aussi à les mettre en confiance, à croire en leurs chances, en leurs capacités afin qu'elles gardent en elles cette certitude qu'elles peuvent réussir dans tous leurs projets, quel que soit le domaine et que seul, on va plus vite mais ensemble, on va plus loin.

Un joueur ou une joueuse, en confiance, éprouvé, autorisé à tenter, à échouer, à développer son instinct, acceptant l'échec et la victoire, comme les facettes d'une même réalité, sera un homme ou une femme en confiance dans la vie. Sportivement.

Stéphane DEULIN

Mot de Naomie MARTEL Marraine des Rhinos



Une saison de plus à vos côtés, mais une saison qui s'annonce assez particulière que ce soit pour vous ou pour les équipes que vous allez rencontrer. En effet il va falloir composer avec un troisième adversaire qui est le corona virus... Mais ce n'est pas un souci pour un collectif soudé et plein d'ambitions comme le vôtre ! Qui dit nouvelle année dit nouveaux défis !

Fixez-vous des objectifs à réaliser que ce soit individuellement ou collectivement pour aller toujours plus loin et ce toutes ensemble.

Prenez soin de vous, je vous souhaite une très bonne saison !

Naomie MARTEL



PRÊT À PARTIR

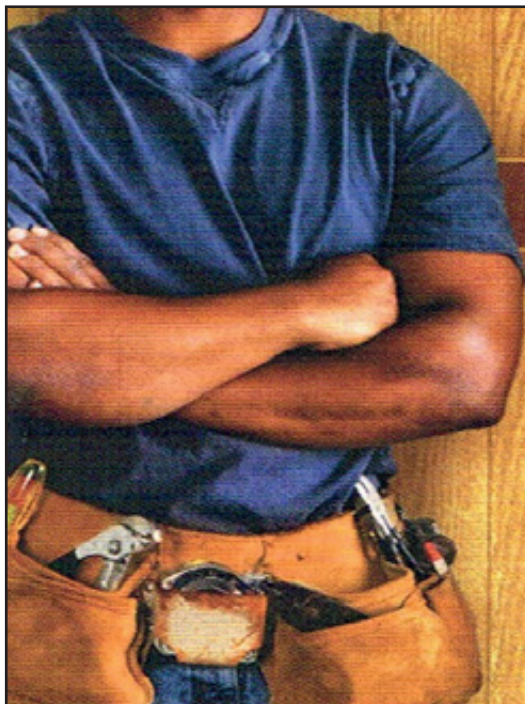

MR DA CRUZ Carlos
Artisan

CARLOS POSE

Maçonnerie - Pose de Menuiseries
extérieures -Ravallement de façade -
Chapente Couverture Carrelage

12 RUE EDOUARD
GARMY 03600 COMMENTRY
04/70/09/29/25 OU 06/08/06/43/15

Email : carlospose@wanadoo.fr

Web : www.carlospose.fr

Cadettes

ALLIGIER Ambre
BELOT Emmy
BRUN Solene
BURLION Enoa
DAMEY Domitille
GROUY Laura
LESUEURS Emmie
MONCE Solene
NADOT Lucie
POURCHET Anaïs
RABAIX Lola
RABAIX Manon
RAY Coline
STASZOWSKI Emma

Seniores

BAFORT Brenna
CAUSSARIEU Emilie
DANIELO Lucie
DEQUAIRE Delphine
GOURSONNET Frederique
LACHAIZE Eulalie
MONCE Julie
TROMMENSCHLAGER Anne Claire
VAURILLON Charlotte
VERRIER Laura

EDUCATEURS :

Eloïse CHALMET - Stéphane DEULIN
Julie MONCE - Carole VAUDANO

SECRETAIRE :

Angélique AUBOUARD



Rhinos

VETINOX

MATÉRIEL ET MOBILIER INOX
STANDARD ET SUR MESURE



VETINOX.FR

SANTEX

**Aliment Minéral Vitaminé
(farine-granulés-semoulette)**

Nutritionnels liquides

Blocs à lécher



**Contact : RABA Stéphane
RABA Jacques**

**HIRON
63390 ST GERVAIS D'AUVERGNE
Tél. 06/07/91/21/00
04/70/09/38/18**

**Adresse Postale
SANTEX
Impasse René Barrat
03190 ESTIVAREILLES**

Le rugby Touché

« ET C'EST REPARTI »

Malgré une année malheureusement écourtée pour raisons sanitaires, les protocoles mis en place en ce début de saison ont permis la reprise du rugby touché dès début septembre.

Discipline loisir, elle permet à toutes et tous de pratiquer le rugby sans autre but que de se faire plaisir. L'aspect convivial, les bonnes tranches de rigolades, sans oublier le jeu, sont maître mots des séances hebdomadaires.

Se tenant tous les jeudis de 19h00 à 20h30, elles se terminent autour du verre de l'amitié.

Si cela vous tente, n'hésitez plus, venez nous rejoindre.

A très vite sur le pré,

Rodolphe BAZZO

PS : renseignements au 06.27.95.59.37



A.S.F. COMMENTRY

65 *Depuis 1909*



D.T.I. EXPERTISES SARL
Diagnostics Techniques Immobiliers

Jérôme PERNELLE
EXPERT CERTIFIÉ

06 80 91 93 19

**Amiante, Plomb,
Loi Carrez
Dpe, Gaz...**

La Jonchère
03420 TERJAT

Tél / Fax 04 70 51 79 18

**E-mail :
dti-expertises@orange.fr**



ENTREPRISE
LEROY
Jean-Michel

PLATRERIE
PEINTURE

26, rue de la Commune de Paris
03600 COMMENTRY

Tél. : 04 70 64 56 55

N° SIRET : 440 117 810 00018

www.locationmontlucon.com

LOUEZ
SANS FRAIS

Spécialiste de la location meublée

06.11.08.69.96

Les manifestations de l'ASFC

Soirée partenaires, bal et loto.

**LES DATES RESTENT À DÉFINIR EN FONCTION
DE L'ÉVOLUTION DE LA SITUATION SANITAIRE.**

Equipe buvette



A.S.F. COMMENTRY

67 Depuis 1909



feder
force coopérative

Depuis 1986

Jacky Clément

S.A.R.L Jérôme Paliot

Platrerie - Peinture - Isolation - Façade

ZA du Max - 3, rue Jean Bonnichon

03630 DESERTINES

04 70 28 16 90

contact@jacky-clement.fr

Amicale des Anciens

Salut l'Ancien des stades !

En cette période complexe, nous devons poursuivre notre aide aux jeunes et moins jeunes qui portent haut les couleurs de notre club de cœur, l'ASFC.

Les seniors abordent un nouveau challenge en promotion d'honneur avec 2 équipes engagées.

45 juniors permettront de voir du beau jeu les samedis après-midi, et 30 cadets les précéderont en amuse-bouche !

L'école de rugby, soit une centaine d'enfants, nous réglera à l'heure de l'apéro les samedis matin.

Enfin, les féminines sont intégrées au projet et plusieurs équipes sont sur les stades chaque week-end.

Pour que l'essai soit transformé, il faut que l'Amicale soit au soutien de ce nouveau défi et nous devons nous montrer à la hauteur de nos successeurs.

Pour cela il nous faut un maximum d'adhérents afin de continuer nos différentes actions des années précédentes.

Alors effectivement, nous risquons fort d'être restreints dans nos différentes manifestations par celui qui est remplaçant, mais toujours bien présent : le COVID 19 !!!

.../...



Nous allons nous adapter, comme toujours, et nous communiquerons prochainement sur des dates et événements à venir.

Pour rappel, la « cotise » ne change pas : 35 € mini mais une réduction de 66% de la somme versée pour nos bons vieux impôts et pas de limite !!!!!

Comme toujours, nous t'attendons et si tu veux revoir ou si tu connais des vieux crampons, contacte-les ou transmets-nous leurs coordonnées !

L'amicale des anciens et l'ASFC comptent sur vous !

Amitiés sportives ROUGE & BLANC.

« L'équipe des vieux solides »

Yves BONNARIC 06.81.04.14.67 - bonnaric.yves@orange.fr

Xavier CHABOT - lx.chabot@orange.fr

Jean-Luc CHEVALIER 06.25.83.16.15 - jlchevalier03@gmail.com

Thierry DUPICHOT 06.61.23.91.48 - dupichot.julieetthierry@neuf.fr

Maurice MIDON 06.08.34.66.44 - mmidon63@gmail.com

A. S. F. COMMENTRY
RUGBY

CARTE DE SOUTIEN
Amicale des Anciens



M.....

Adresse.....

Adresse mail tel

Ci-joint ma cotisation annuelle de € (minimum 35 euros)

Chèque libellé à Amicale des Anciens à retourner à Yves BONNARIC 19 Chemin des Terres Fortes 03170 CHAMBLET

Yves BONNARIC 06.81.04.14.67 – bonnaric.yves@orange.fr

Thierry DUPICHOT 06.61.23.91.48 – dupichot.julieetthierry@neuf.fr

P.S. Merci de nous communiquer si possible ton adresse mail (économie de timbres)

Un reçu te sera adressé pour déduire de tes impôts à payer (66 % de la cotisation).



Votre fournisseur
9 rue Hector Berlioz - 04.70.28.23.67

Horaires
d'ouverture
Lundi à Vendredi
7h45-12h / 13h45-18h
Samedi
8h-12h / 14h-18h



- TISSUS D'AMEUBLEMENT
- PEINTURE
- ISOLATION THERMIQUE
- REVETEMENTS MURAUX
- REVETEMENTS DE SOL
- MATERIEL ET OUTILLAGE

Venez découvrir notre showroom !
Profitez de nos conseils déco et techniques

BOURGEOIT LOCATION

LOCATION DE VÉHICULES

- Camping Car 2 à 6 places
- Mini-Bus 9 places
- Monospace
- Véhicule de tourisme
- Véhicule pour handicapé



- Fourgon 5m³, 7m³, 12m³, 17m³
- Véhicule frigorifique
- Véhicule électrique
- Camion Benne
- Véhicule avec attelage

04 70 64 95 78

Z.A. de la Brande - 03600 Malicorne
Fax : 04 70 07 38 45 - Mail : bourgeoislocation@orange.fr
www.bourgeoislocation.fr

CONSTRUCTEUR



ekla
MAISON
INDIVIDUELLE

5 RUE DE LA BASCULE - 03100 MONTLUCON
Tel : 04.70.05.19.39 / 06.15.05.28.92

SAS ROCHE PRODUITS PETROLIERS ex CBC

TOTAL FIOUL PREMIER - TOTAL TRACTION PREMIER -
LUBRIFIANTS - ADDBLUE - GAZOIL -

M. ABERT FREDERIC
20 RUE DE LA BIAULE
03310 DURDAT LAREQUILLE

04.70.64.30.65

entreprise@cbc-produits-petroliers.fr
abert.frederic@orange.fr



MODEBAT

5 Rue GAMBETTA 03170 DOYET
Tél. 04.70.08.00.78
Modebat-conception@orange.fr

**La Maîtrise d'œuvre
du bâtiment**

Permis de construire - Neuf -
Extension - Rénovation -
Surface commerciales



Confiseur
Glacier
Boulangerie - Pâtisserie

Beaumont

Maison fondée en 1885

42, rue Jean-Jaurès
Commentry

*Ses spécialités, Pâtisseries fines
Pain de Mie, Seigle, Campagne*

04 70 64 32 30

sarl.maison.beaumont@wanadoo.fr

7j/7
de 6h à 20h30



MINOTERIE FOREST

**Moulin de coureau
71250 BRAY**



17, avenue Albert Einstein
03100 Montluçon

04 70 09 29 49



Sarl Jaffrelot



Climatisation

Vidéophonie



Motorisation de portail

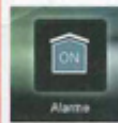

Alarme

Electricité

générale



SARL JAFFRELOT

10 rue Gabriel Péri

03600 Commentry

Téléphone : 04-70-64-56-21

Télécopie : 04-70-64-56-21

Mail : fabien.jaffrelot@wanadoo.fr

<http://www.achetezamontlucon.fr>

Siret : 81274636000013



réinventons / notre métier

Patricia DECERLE
Agent général d'assurance exclusif

AXA PREVOYANCE & PATRIMOINE

**Votre voiture est assurée,
votre habitation aussi,**

ET VOUS ?

**Etes-vous à l'abri d'un accident
ou d'une maladie grave ?**

**Spécialisée dans la protection financière des personnes,
JE VOUS PROPOSE UN BILAN GRATUIT.**

AXA, plus de 200 ans, l'ASFC, 110 ans : Des institutions!

Tél : 06 62 33 78 67
agencea2p.patricia.decerle@axa.fr

N° ORIAS : 17 004 415 www.orias.fr

**COUVERTURE - ETANCHEITE
DESAMIANTAGE**



**Bellosta
Caillaud**



10 rue Hélène Boucher • 03630 DESERTINES

04 70 05 89 14

bellosta@wanadoo.fr



RENAULT

SAS TRECUL
Père et Fils



Vente de véhicule neuf et occasion
Mécanique - Carrosserie toutes marques

74 Rue Jean Jaures 03600 Commentry

TEL : 04.70.64.63.60

EMAIL: garage.trecul@libertysurf.fr



UN AUVERHONALPIN
TRANSFORME TOUJOURS L'ESSAI

BANQUE POPULAIRE
AUVERGNE RHÔNE ALPES



Thermévasion



VOYAGES
EN AUTOCARS
GRAND TOURISME

4 Le Grenouillat - 03310 Nérès-les-Bains

04.70.03.20.34

www.thermevasionvoyages.com

POKEE

PSP

SPORT PUBLICITE

www.pokeesport-pub.fr



Arbitre au coeur de son club

« BONJOUR MONSIEUR L'ARBITRE, POUVEZ-VOUS NOUS DIRE EN QUOI CONSISTE L'OPÉRATION « L'ARBITRE ACTEUR AU SEIN DE SON CLUB » ? »

Cette action prioritaire depuis 2 saisons vise à créer du lien au sein même du club entre les joueurs, les éducateurs et les arbitres, afin de parfaire la formation du joueur en l'enrichissant avec une connaissance pointue de la règle et pour ceux qui le souhaitent, de se lancer dans l'expérience de l'arbitrage.

C'est ainsi un outil de formation du joueur, de son éducateur mais également un vecteur de promotion de l'arbitrage. Cette année encore et malgré la crise sanitaire, le rugby français évolue et l'arbitrage l'accompagne grâce à l'évolution des règles.

« MONSIEUR L'ARBITRE, QUELLES SONT LES NOUVEAUTÉS DE L'ARBITRAGE ET LES POINTS IMPORTANTS DU RÈGLEMENT POUR LA SAISON 2020-2021 » :

- Le plaquage (reconduit pour la saison 2020-2021) :
 - Le plaquage doit intervenir à l'aide des deux bras, le porteur du ballon étant saisi entre la taille et les pieds.
 - Le plaquage à deux avec une action simultanée des deux joueurs est interdit.

- Un essai ne sera pas accordé si un joueur a effectué en premier un touché à terre dans l'en-but adverse, contre un poteau ou la protection autour d'un poteau de but adverse.
- Pour les seniors, un joueur pourra participer à trois mi-temps (si présentation d'une équipe réserve)

En ce qui concerne les observables et la gestion de la phase de ruck, un engagement est pris pour le jeu !

Cette année, tout sera mis en place pour que les phases de ruck soient disputées selon la règle. Elles devront se jouer de manière loyale. L'arbitre intégrera l'ensemble des joueurs présents sur cette phase de jeu (plaqueur, plaqué, gratteur, soutien(s)...) »

« TRÈS BIEN MONSIEUR L'ARBITRE, C'EST CLAIR ! AVEZ-VOUS UN AUTRE MESSAGE À NOUS FAIRE PASSER ? »

Le monde de l'arbitrage est ouvert à toute personne de bonne volonté souhaitant apporter son aide au RUGBY. Des efforts de formation sont faits en ce sens, y compris chez les plus jeunes, et il y a de belles émotions à vivre, aussi en tant qu'arbitre !

Bon match, Messieurs et que le meilleur gagne !

« MERCI MONSIEUR L'ARBITRE ! BON MATCH À VOUS ÉGALEMENT ! »

Révélez le pouvoir naturel de la roche pour enrichir vos vies !



 **ROCKWOOL**

 Grodan  Lapinus  Rockfon  Rockpanel



Audio
2000

L'EXPERTISE AUDITIVE

COMMENTRY : 04.70.64.31.59
COSNE D'ALLIER: 04.70.07.56.15
MONTMARSAULT : 04.70.07.66.00

venez voir

Ils ont pensé à nous - Merci de penser à eux.

Sommaire publicités

ALZIN SAS	84	DUMAS - GIRY SA	58	PARQUETS EN TOUS GENRES.....	23
2CT	5	ECF AUTO ECOLE.....	80	PHARMACIE LAFANECHERE.....	44
ACE HOTEL	84	ECO'LOGIS EXPERTS	52	PHARMACIE MARTINE	44
ADISSEO	12	EKIVOK	24	PHARMACIE VERTADIER	44
ADREA MUTUELLE	19	EKLA MAISON INDIVIDUELLE	72	PHENOMECHE	42
AEROGOMMAGE	23	EMB PALETTES SAS.....	60	PIZZA DU SOLEIL	38
AGROTECH	20	ENTREPRISE LEROY JEAN-MICHEL.....	66	POKEE SPORT.....	76
AIDES SERVICES	83	ETS GREGOIRE CYRIL.....	50	PRESS'NET	22
ALFIPA CONSEIL.....	14	FEDER	68	PRET A PARTIR.....	62
AMBIANCE COIFFURE	6	FORECREU.....	58	RENAULT - SAS TRECUL.....	76
AMICALE DES ANCIENS.....	52	GAGNE	14	RESTAURANT LE CHAMP DE FOIRE.....	2
ATELIER DU CUIR	56	GARAGE HELP DIESEL	82	REYT	71
AU BOUT DES DOIGTS	82	GROUPAMA.....	28	RIBEIRO	82
AUX DEUX TOQUES	53	HIGH MAN	81	RJFM.....	42
AUFAUVRE JEAN-MARC.....	38	HOTEL DE FRANCE	37	RMB.....	8
AURICHE MENUISERIE	24	I MEDIA INFORMATIQUE	53	ROCHELET ALAIN	37
AU PLAISIR DE LIRE	53	INTERMARCHÉ MALICORNE	44	ROCKWOLL.....	78
AUX 1000 CADEAUX.....	8	JACKY CLÉMENT SARL JÉRÔME PALIOT ..	68	ROTARY MONTLUÇON.....	34
AXA H. BONNARD.....	6	JBC COUVERTURE ZINGUERIE.....	42	ROUCHY.....	32
AXA P. DECERLE.....	75	JIMMY	10	SALON COIFFURE MIXTE BOURDIER ..	24
BANQUE POPULAIRE MASSIF CENTRAL ..	76	KIRIEL	6	SANTEX	64
BARTHAZON	22	LA VAPOTE	60	SARL FRUITS R FIOLE	42
BAYRAND HERVÉ	42	LE BRAZZA	72	SARL LUDOVIC GAY	2
BELLOSTA CAILLAUD	75	LE CHANZY	9	SARL JAFFRELOT.....	74
BIO CONVIV	9	LE CHIQUITO.....	2	SAS ROCHE ABERT FRÉDÉRIC.....	72
BOUCHERIE CHARCUTERIE DENIS C ET J ..	20	LE KIOSQUE A PIZZAS	83	SECC (COURSOLLE).....	2
BOUCHERIE DE PIONSAT	50	LE SAINT-ROCH	6	SOCOPA	30
BOUCHERIE DANIEL OSMALEK	36	LE VESTIAIRE.....	56	SPACCAFERI (ABC DENTAIRE).....	8
BOULANGERIE BEAUMONT.....	73	LOCATIONMONTLUÇON	66	SAJOU JOUETS.....	42
BOULANGERIE LA PANNETIERE	20	L'UNIVERS DU 2 ROUES	24	STB.....	34
BOURGEOT LOCATION.....	71	MA PARENTHÈSE BEAUTÉ	40	THERMEVASION	76
BRICO MARCHÉ	38	MASTERMECA	28	THERMIE-CLIMAT	56
CARLOS POSE	62	METIS	56	THONAT SARL.....	36
CARROSSERIE ROCHEBILLARD.....	8	MINOIS LUDOVIC	6	TVE LOGISTIQUE.....	80
CENTROTEL.....	19	MINOTERIE FOREST	73	TYPOCENTRE	32
CHEMEL HERVÉ	4	MIROITERIE DE LA LOUE.....	40	V & B	74
CONCEPT 2000.....	3	MMA ROGER VORELLI	22	VERRERIES DU CENTRE	4
CREDIT AGRICOLE	46	MODEBAT	72	VETINOX	64
DERET FROMAGERIE	38	MONTLUÇON LEVAGE MANUTENTION.....	5	VOTRE ENVIRONNEMENT JARDIN	12
DIDIER SENTINELLE	53	MOTORAMA.....	10	WELCOM' GRAPHIC	18
DJ MAG	46	MOURLON LAURENT	53	YESSS ELECTRIQUE	81
DTI EXPERTISES.....	66	OPTIC 2000	78	ZANELLI.....	18



SARL
DESAMAIS DUFOUR



COMMENTRY - MONTLUÇON

Tél.: 04 70 64 46 82

GROUPE ECF - www.ecf.asso.fr

ecf.commentry@orange.fr



LOGISTIQUE

**TRANSPORT FRIGORIFIQUE
NATIONAL, RÉGIONAL ET DISTRIBUTION
SPECIALISTE VIANDES PENDUES**

ZI Bellevue - 03120 LAPALISSE
Tél. 04.70.99.08.14 - Fax 04.70.99.09.33

H I G H *Man*



Pret à porter & accessoires pour Homme

— — — — —
Grandes tailles

**64 bd de Courtais
03100 Montluçon**

Tel : 04 70 29 43 44



David DUBOST
Directeur d'Agence



Rue Jules Bournet
ZA de Pasquis
03100 MONTLUÇON

T. : 04 70 08 08 09
F. : 04 70 05 44 44

E. : david.dubost@yesss-fr.com - www.yesss-fr.com

TOUT LE MATÉRIEL ÉLECTRIQUE



**Tous travaux de maçonnerie
Ravalements de façades
Maisons individuelles**

**24 rue du Vieux Bourg
03600 COMMENTRY
04 70 64 60 80**

joachim.ribeirobureaux@sfr.fr

Au Bout des Doigts

**4 rue Christophe Thivier
03600 Commentry**

04 70 64 99 10

*Laine, Kit point de croix, Canevas
Toile à Broder, tissus, sujets à rembourrer
Articles de mercerie, Retouches.*

GARAGE HELP DIESEL



Fabien LESCURE
helpdiesel@wanadoo.fr

**RÉPARATION DIESEL TOUTES MARQUES
VL PL AGRICOLE
FABRICATION FLEXIBLES HYDRAULIQUE
SUR MESURE
RECHARGE CLIMATISATION
CONTRÔLE INJECTEURS**

**Rte de Commentry
03310 DURDAT-LAREQUILLE**

**Tél. : 04 70 51 03 86
Fax : 04 70 51 08 86**





> JARDINAGE

Entretien de jardin

Tonte de pelouse

Taille de haies et arbustes...

> MENAGE / REPASSAGE

> MAINTIEN A DOMICILE

> COURS ET SOUTIEN SCOLAIRE

> GARDE D'ENFANTS

Entreprise agréée **Bénéficiez de 50% de réduction fiscale**

Aides Services :

04 70 05 45 68

06 88 55 84 04

75 Rue Ambroise Croizat
03630 DESERTINES

www.aides-services.com

*Le petit
plus dans
votre vie !*

CESU acceptés

1 000 000 000 000



**Tous les Mardi
Pizza à 9 €
Seulement !!**

Les
Zextras

1 Pizza OFFERTE

Pour vous inscrire

www.le-kiosque-a-pizzas.com

Et recevez un bon pour une pizza gratuite.

Intermarché Malicorne

Tél : 04 70 077 114

Intermarché La Rotonde

Montluçon

04 70 05 07 07

Parking L'Eléphant Bleu

Face Bowling Domérat

04 70 28 03 95

7/7jr 11h à 13h30 et 17h30 à 21h30

Jours fériés: 18h à 21h30



**SIMPLEMENT BIEN...
À MONTLUÇON**



**ACE HÔTEL MONTLUÇON :
PLUS GRAND, PLUS CONFORTABLE,
SIMPLEMENT PLUS GÉNÉREUX**

à 2 km du Centre Aqualudique de la Loue
SORTIE 37

Réservez dès maintenant par téléphone
au **04 70 02 76 76** ou sur www.ace-hotel.com

alzin s.a.s.

**TRAVAUX PUBLICS
DÉMOLITION
V R D - CARRIÈRE
LOCATION**

7, chemin de Saint-Amand
Z.A. Campus de la Brande

03600 MALICORNE

Tél. : 04 70 64 30 94

Fax : 04 70 64 94 17

alzin.sa@wanadoo.fr